



User Manuale d'uso

Versione IT

Grazie mille per aver scelto ANPVIZ. I nostri prodotti sono realizzati dai primi produttori di monitoraggio video del mondo,

che hanno adottato un livello militare di protezione. La nostra massima priorità è garantire la sicurezza dei vostri dati e offrirvi un servizio soddisfacente.

Raccomandiamo vivamente di impostare una password idonea per il vostro dispositivo e di salvarla anche impostando le domande di sicurezza e un'e-mail riservata per garantire che sia possibile reimpostare la password autonomamente.

In caso di domande, siamo a vostra disposizione. Scrivere a: support@anpvizsecurity.com

o visitare il sito <https://www.anpvizsecurity.com/download/>

Scaricare il software Cliente e i manuali d'uso dal nostro centro materiale on-line

<https://www.anpvizsecurity.com/downloadcenter.html>

■ Il presente Manuale

comprende le istruzioni per l'uso e la gestione del prodotto foto, grafici, immagini e tutte le altre informazioni qui di seguito sono solo di tipo descrittivo ed esplicativo. Le informazioni contenute nel manuale sono soggette a modifiche, senza preavviso, a causa di aggiornamenti del firmware o altre ragioni. Si prega di cercare l'ultima versione nel sito internet della società e di utilizzare questo manuale d'uso con l'ausilio di professionisti.

• ■ 1. Descrizione esteriore

Questa serie di telecamere si presenta in due modi, come da figure qui sotto

N.B: Per le telecamere supportate da energia elettrica tramite Ethernet (PoE), l'energia passa insieme ai dati sul cablaggio Ethernet. È necessario un interruttore idoneo alla funzione PoE .

Tipo I:

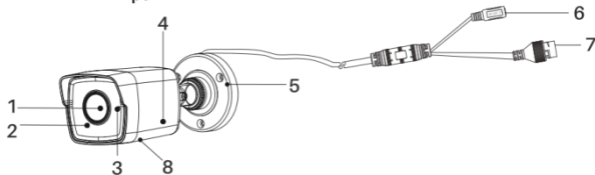

Quadro d'insieme telecamera Bullet

N.	Descrizione	N.	Descrizione
1	Obiettivo	5	Base di montaggio
2	Coperchio anteriore	6	Cavo elettrico
3	MIC	7	Cavo di rete
4	Coperchio posteriore	8	Slot scheda memoria

Tipo

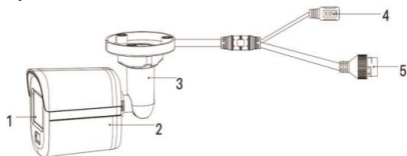

Quadro d'insieme

N.	Descrizione	N.	Descrizione
1	Obiettivo	4	Cavo elettrico
2	Corpo principale	5	Cavo di rete
3	Staffa		



Descrizione

- N. 1 Obiettivo
 N. 2 Corpo principale
 N. 3 Staffa

Descrizione

- N. 4 Cavo elettrico
 N. 5 Cavo di rete

2. Installazione

Prima di iniziare

- Controllare che il dispositivo nella confezione sia in buone condizioni e che siano inclusi tutti i pezzi per il montaggio.
- L'alimentazione standard Hie è con PoE o 12 VDC, controllare che l'energia elettrica di cui disponete sia compatibile per la telecamera.
- Controllare che tutte le apparecchiature collegate siano spente durante l'installazione.
- Leggere le specifiche dei prodotti per l'ambiente di installazione
- Controllare che la parete sia sufficientemente solida per sostenere quattro volte il peso della telecamera e della staffa
- Controllare che non vi siano superfici riflettenti troppo vicine all'obiettivo della telecamera. La luce IR dalla telecamera potrebbe riflettersi nell'obiettivo causando il riflesso.

2.1 Installazione scheda di memoria

Solamente la telecamera di tipo I supporta l'installazione della scheda di memoria, È possibile seguire le istruzioni per montare e smontare la scheda di memoria:

1. Togliere il coperchio dello slot della scheda di memoria allentando le viti.

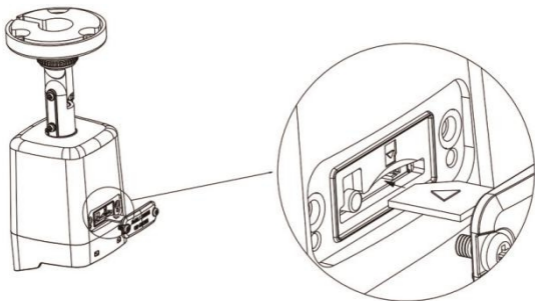

Svitare il coperchio ed inserire la scheda di memoria

2. Inserire la scheda di memoria nello slot.
3. (Opzionale) Per smontare la scheda di memoria, spingere affinché fuoriesca.
4. Riavvitare il coperchio sulla telecamera.

2.2 Montaggio a soffitto

Prima di iniziare

Sia il montaggio a parete che quello a soffitto sono adatti alla telecamera bullet. Il montaggio a soffitto sarà preso come esempio in questa sezione. Le istruzioni del montaggio a soffitto possono fare da riferimento per il montaggio a parete:

1. Incollare la dima di foratura (fornita) nella posizione di montaggio desiderata sul soffitto.
 2. Praticare i fori per le viti nel soffitto secondo la dima di foratura in dotazione.
- N.B.:** Se si adotta la presa a soffitto per far passare il cavo, praticare il foro per il cavo.

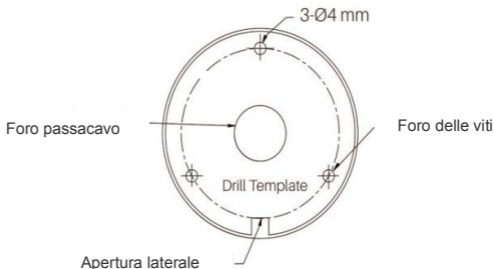

Dima di foratura: [Cable Hole] Foro passacavo; [Screw Hole] Foro per vite; [Side Opening] Apertura laterale

3. Far passare i cavi attraverso il foro (opzionale), o l'apertura laterale
4. Fissare la telecamera a soffitto con le viti in dotazione.

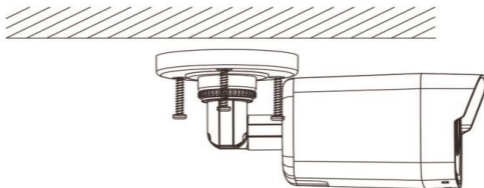

N.B.:

- Nel pacchetto di viti in dotazione, sono contenute sia viti autofilettanti che bulloni a espansione.
 - Se il soffitto è in cemento, sono necessari bulloni a espansione per fissare la telecamera. Se il soffitto è in legno, sono necessarie viti autofilettanti.
5. Collegare i cavi di alimentazione e di rete corrispondenti.
 6. Accendere la telecamera e impostare la configurazione di rete (per i dettagli, fare riferimento a 3 Attivazione e accesso alla telecamera di rete) per controllare se l'immagine si ottiene con un'angolazione ottimale. In caso contrario, regolare l'angolo di sorveglianza

- 1) Allentare la vite di regolazione n. 1 per regolare la posizione di rotazione [da 0° a 360. °ā].
- 2) Stringere la vite di regolazione N.1.
- 3) Allentare la vite di regolazione N.2 per regolare l'inclinazione [da -90° a 90°]. 4) Stringere la vite di regolazione N.2.
- 5) Allentare la vite di regolazione N.3 per regolare la panoramica [da 0° a 3601.
- 6) Stringere la vite di regolazione N.3.

N.B.:

- Per alcuni modelli di telecamera, la vite di regolazione N.3 è sostituita dall'anello di fissaggio, il quale si può allentare per regolare la panoramica.
- Per alcuni modelli di telecamera, l'angolo di regolazione dell'inclinazione è 0° a 90°.

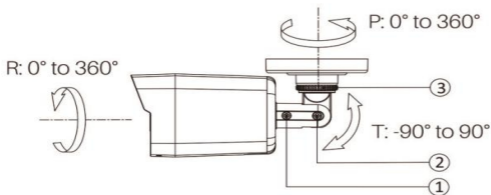

3-Regolazione di Axis

- (Opzionale) Installare il rivestimento impermeabile. Per i dettagli, far riferimento a 2.4 "Installare il riferimento del cavo di rete".

2.3 Montaggio a parete con scatola di giunzione. Prima di iniziare:

- Sia il montaggio a parete che il montaggio a soffitto sono adatti alla telecamera bullet forth©. Il montaggio a soffitto può essere preso come esempio. Si possono seguire le istruzioni del montaggio a parete come riferimento per il montaggio a soffitto
- Acquistare prima una scatola di giunzione.

1. Incollare la dima di foratura (in dotazione) nella posizione di montaggio desiderata sulla parete.
2. Praticare i fori per le viti e il foro per i cavi (opzionale) nella parete secondo la dima di foratura.

N.B.: Praticare il foro per il cavo, se si adotta la presa a soffitto per far passare il cavo.

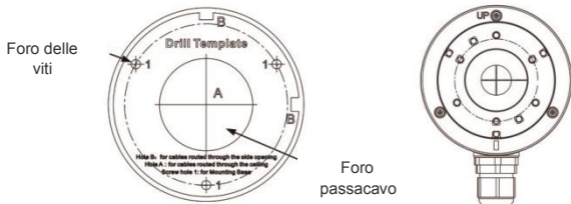

Dima di foratura: [Screw hole] Foro viti [Cable Hole] Foro passacavo

3. Smontare la scatola di giunzione e allineare i fori delle viti della telecamera bullet con quelli del coperchio della scatola di giunzione.
4. Fissare la telecamera sul coperchio della scatola di giunzione con tre viti PM4 * 10.

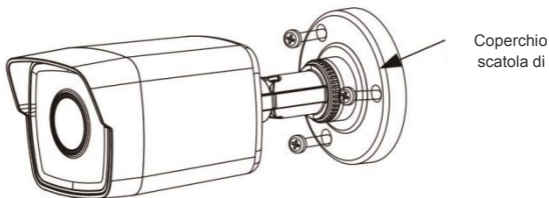

Fissare la telecamera sul coperchio della scatola di giunzione: [Junction Box Cover]
Coperchio scatola di giunzione

5. Assicurare il corpo della scatola di giunzione a parete con le tre viti in dotazione

Coperchio impermeabile

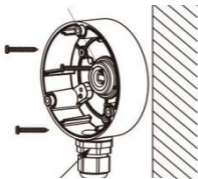

Pressacavo

Fissare la scatola di giunzione a parete: [Waterproof Cover] Coperchio impermeabile
[Cable gland] Pressacavo

6. Far passare i cavi attraverso il foro. Qui prendiamo il foro del cavo inferiore come esempio per descrivere l'installazione.

- 1). Separare il coperchio impermeabile e il pressacavo dalla scatola di giunzione.
- 2). Far passare il cavo attraverso il foro inferiore e il pressacavo.
- 3). Riavvitare il pressacavo sul foro inferiore.
- 4). Riavvitare il coperchio impermeabile sul foro del cavo laterale.

7. Unire il coperchio della scatola di giunzione al suo corpo con tre viti sul coperchio della scatola di giunzione.

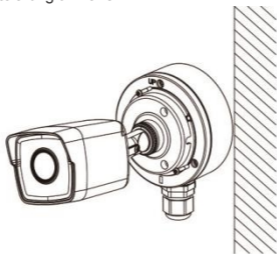

Unire il coperchio della scatola di giunzione al suo corpo

8. Ripetere le operazioni da 5 a 7 di 2.2 Montaggio a soffitto per completare l'installazione

2.4 Installare il rivestimento impermeabile del cavo di rete

Se la telecamera è installata all'esterno, va usato l'accessorio impermeabile per impermeabilizzare il cavo di rete. Altrimenti il cavo potrebbe bagnarsi o potrebbe verificarsi un corto

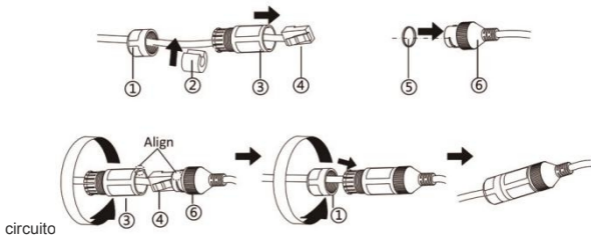

Installare il rivestimento impermeabile: [Align] Allineare

1. Alimentare il cavo di rete con ①Ù e ③Ù nell'ordine.
2. Fissare ②Ù sul cavo di rete tra ①Ù e ③Ù.
3. Mettere ⑤Ý all'estremità di ⑥P, ed inserire il connettore RJ45 maschio nel connettore RJ45 femmina.
4. Avvitare ③Ù su ⑥P in senso orario
5. Spingere (D dentro®,
6. Assicurare ①Ù con il ③Ù in senso orario.

■ 3. Funzionamento di telecamere IP tramite browser IE

È possibile configurare le telecamere IP cameras nella rete LAN mediante il browser IE

1. Accendere la telecamera con un alimentatore DC 12V e collegarla allo stesso router del computer con un cavo di rete.
2. Installare il software SADP e cercare la telecamera. Scaricare il software SADP dal nostro sito: <https://www.anpvizsecurity.com/software-tools-app-a00062a1.html>.

- User Start Guide
- Firmware
- Software/Tools/App
- Disc package file

Software/Tools/App

	Uprime series	HK Series
Search Tool	Search Tools (for Windows)	SADP (for Windows)
	Search Tools (for Mac OS)	SADP (for Mac OS 32bit)
	AJDevTools (for Windows)	SADP (for Mac OS 64bit)

3. Spuntare la casella relativa alla telecamera ed attivare la stessa creando una password di login.

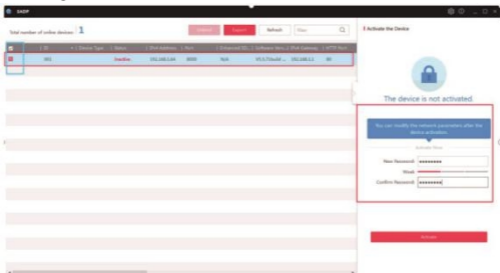

4. Fare doppio clic sull'indirizzo della telecamera o immettere l'indirizzo IP nel browser IE browser per entrare nella pagina di login. Il nome account predefinito è admin e la password è quella appena impostata.



5. Scaricare e installare il plug-in per vedere il video e gestire la telecamera. Chiudere il browser quando si installa il plug-in.

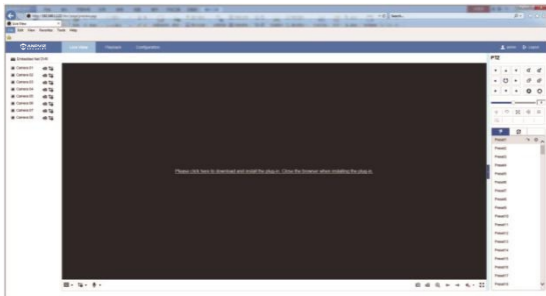

6. Riaprire il browser IE browser ed accedere alla telecamera. Scegliere il canale desiderato per accedere ed impostare la telecamera cliccando Configurazione.

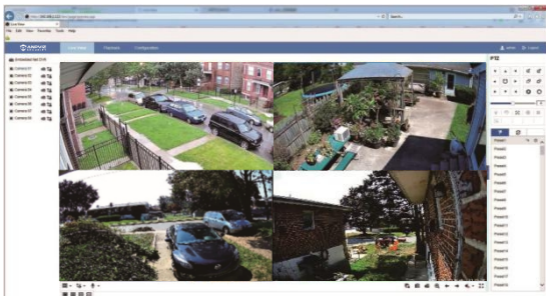

4.

Streaming in remoto tramite smartphone

È possibile visualizzare la telecamera IP camera in remoto con il cellulare tramite GuardingVision App.

1. Accendere la telecamera con un alimentatore DC 12V e connetterla allo stesso router del computer con un cavo di rete. Controllare che il router sia collegato a Internet.
2. Scaricare GuardingVision App da Google Play o Apple Store. Cliccare su Registrati per creare un account con il numero di telefono o l'indirizzo e-mail. Cliccare Login dopo aver compiuto la registrazione con successo.

N.B.: Quando vi registrate, selezionare il Paese/regione corretto (stessa posizione del dispositivo). Una volta selezionato non è possibile modificarlo

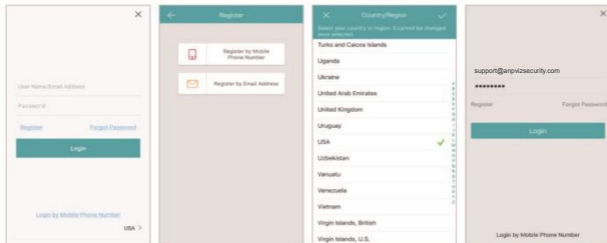

3. Selezionare **+ device**, o cliccare sull'icona "+" sull'angolo superiore destro per aggiungere il dispositivo. Scannerizzare il codice QR sull'etichetta del dispositivo. Cliccare su **Next** e creare una password per attivare il dispositivo se non ancora attivato.

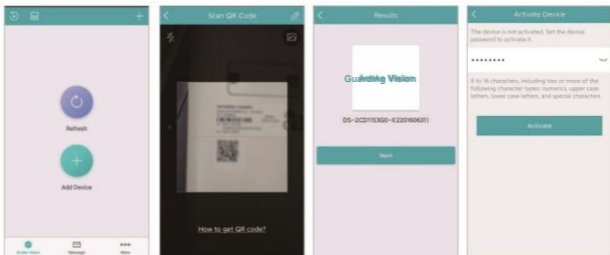

4. Cliccare su **Leggi** e accetta le condizioni di servizio di GuardingVision per abilitarne il servizio prima di continuare con l'aggiunta del dispositivo. Creare un codice di verifica e completare la procedura. Fatto questo, il dispositivo apparirà nella lista dispositivi. Cliccare sul nome del dispositivo per andare sulla visualizzazione in diretta.

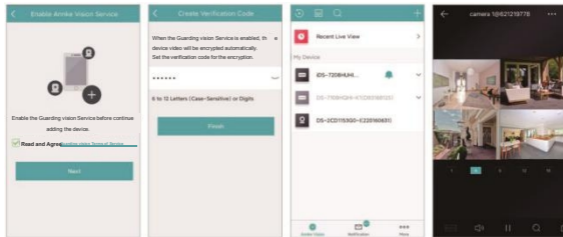

N.B. Per la vostra sicurezza, è possibile aggiungere un solo numero di serie a fronte di un account, ma l' account si può usare su diversi cellulari. È possibile condividere il dispositivo con altri

■ 5. Funzionamento della telecamera IP con software del computer

1. Accendere la telecamera e collegarla allo stesso router del computer con un cavo di rete.
2. Installare il software **Guarding Vision/IVMS 4200** sul PC e cercare la telecamera.

Si può scaricare **Guarding Vision/IVMS 4200** dal nostro sito:

<https://www.anpvizsecurity.com/software-tools-app-a00062a1.html>

Software/Tools/App		
	Uprime series	HK Series
Search Tool	Search Tools (for Windows)	SACP (for Windows)
	Search Tools (for Mac OS)	SACP (for Mac OS 32bit)
	APDevTools (for Windows)	SACP (for Mac OS 64bit)
App	  	 
PC Client	UC Client	IVMS-4200 (for Windows)
		IVMS-4200-2.0.0.12 (for Mac)
Web-Plugin	WEBControl	
Others		Hikvision Brand product App store

3. Lanciare il programma Guarding Vision/IVMS 4200. Si presenteranno il pannello di controllo e l'interfaccia di visualizzazione in diretta di Guarding Vision/IVMS 4200 come mostrato di seguito.

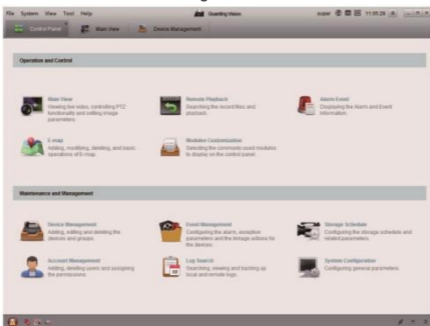

4. Andare su **Control Panel-Device Management-Device**. In fondo allo schermo e nella sezione **Online Devices**, tutti i dispositivi in rete saranno visibili sullo schermo. Creare una password per attivare il dispositivo qualora lo status sia inattivo.

5. Cliccare su **Add to Client**. Immettere un nickname, un nome utente e la password (la password sarà la stessa di quella attivata al posto del codice di verifica). Cliccare su **Add** per aggiungere il dispositivo al client software (come mostrato nella figura di seguito).



N.B: Se desiderate accedere alla telecamera in remoto tramite il programma del PC Guarding Vision, scegliere **Guarding Vision/IVMS 4200 Device** ed accedervi con il vostro account cloud per visualizzare lo streaming in remoto.

6. Andare al Control Panel-Main View. Se la telecamera IP è stata aggiunta, è possibile avere sullo schermo una diretta (come mostrato nella figura)

Per ulteriori informazioni, premere F1 per avere il manuale d'uso



6. Visualizzare la diretta con altro software che supporti

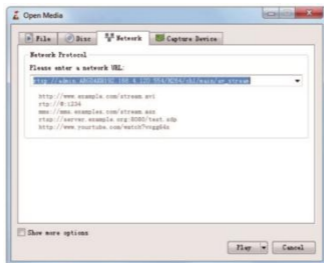

La telecamera IP supporta il protocollo RTSP. Si può accedere alla telecamera con VLC player. Blue Iris, tinyCam ed altri programmi che supportino RTSP.

La descrizione corretta di RSTP è come segue: rtsp://[username]:[password]@[ip]:[port]/[codec]/[channel]/[subtype]/av_stream User name: admin (default)

Password: la password è quella di login usata per attivare il dispositivo. IP:

È possibile avere l'indirizzo IP della telecamera sul software SADP.

Port: 554

Codec: H264 (H.265)

Canale: ch1 (o il canale in cui desiderate aggiungere, per es. ch2)

Sub type: main (sub) Fox example:

rtsp://admin:qwer1234@192.168.1.64:554/H264/ch1/main/av_stream

■ 7. Connettere le telecamere IP agli NVR ANPVIZ

1. Confermare che la risoluzione della telecamera IP non sia più alta di quella supportata dall'NVR.

Per es., la risoluzione massima che NVR108-8P supporta è 8MP. È possibile connettere la telecamera IP solo con una risoluzione massima di 8MP.

2. Controllare che NVR sia attivo e che si possa usare normalmente.
3. Collegare la telecamera IP all'interfaccia PoE dell'NVR con il cavo di rete.
4. Entrare nel menù dell'NVR: Menù principale -> Camera Management -> Camera -> IP Camera.
5. Cliccare sul tasto Refresh. Se la telecamera IP non è stata attivata o la password di attivazione è la stessa dell' NVR, l' NVR attiverà automaticamente la telecamera IP e la aggiungerà al canale NVR. La maschera di status mostrerà che l'aggiunta è stata effettuata.

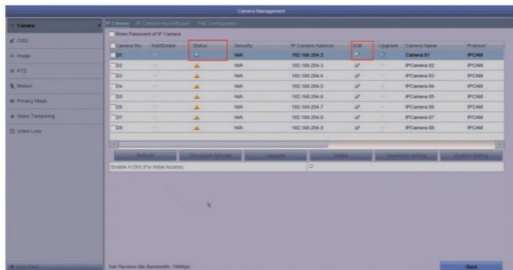

Se la password di attivazione della telecamera IP è diversa da quella dell'NVR, si riceverà un avviso di modificare prima la password di attivazione della telecamera IP e dell'NVR tramite SADP, e quindi connetterla all'NVR.

■ 8. Connettere le telecamere IP agli NVR di altre marche mediante protocollo ONVIF

1. Confermare che la risoluzione della telecamera IP camera non sia più alta di quella massima supportata dall'NVR.
2. Accendere la telecamera e collegarla allo stesso router del computer con un cavo di rete (anziché collegarla alla porta POE dell'NVR).
3. Installare il software SADP e quindi attivare la telecamera IP. Accedere alla telecamera tramite browser IE.

4. Dopo aver effettuato l'accesso alla camera, andare su Configurazione -> Network -> Advance Setting -> Integration Protocol. Spuntare **Enable ONVIF**. Cliccare su **Add** per creare un account e una password **ONVIF**. L'account e la **password** ONVIF serviranno quando si aggiunge la telecamera IP all'NVR o al DVR di terzi.



5. Aggiungere la telecamera IP all'NVR di terzi. Qui riportiamo l'NVR Dahua come esempio. Fare clic destro sul mouse per entrare nel menù principale. Cliccare Setting -> Remote -> Device Search per rilevare l'indirizzo IP della tele. Selezionare la telecamera e cliccare su Manual Add.



6. Immettere il nome utente e la password ONVIF corretti della telecamera IP (anziché il nome utente e password per accedere). Lo status sarà verde se l'aggiunta è stata effettuata. Cliccare su Apply e la diretta sarà visibile.

